

中華民國 109 年全國中正盃大學暨中學校際籃球賽 賽程表

注意事項：

1. 本賽程除非大會誤植，不予變動。因牽一髮動全身(各隊已經預定飯店及各校方便比賽時段)，因此礙難變動比賽時間。
2. 即時資訊：中華民國學校籃球推展協會 FACEBOOK 臉書
苗栗縣籃球協會 FACEBOOK 臉書 英文網站：www.mba.org.tw。
3. 查詢比數或本會所有及時資訊：每場球賽比賽結束，約 10 分鐘內，本會臉書 F.B 可以立即查閱該場比數及所有比數、賽程。
4. 各校在比賽前 10/6 (周二) 請再度上本會 FB 臉書確認賽程。
5. 本比賽採用 2020 年 10 月 1 日國際籃球新修定規則，每節比賽 10 分鐘。
6. 配合環保政策，比賽球隊席旁邊備有逆滲透飲用水，請各隊自帶不易摔破茶壺、茶杯取水飲用。各場地備有冰塊、塑膠袋，以備使用。
7. 各組前四名賽後隨即頒獎。前六名優勝成績個人獎狀及優勝名次公文一週內由本會寄至各校體育組及教育主管單位敘獎。
8. 遇天然災害時之應變，請上本會網站、FB 或電話查詢：秩序冊內各場館負責人或秘書長、大會幹部連繫(電話在秩序冊內)。
9. 各隊請自行辦理保險，如有受傷或身體不適等意外，請各隊隨隊人員送醫治療，本會派員提供協助，依照規程不負責賠償。本會已經依照規定辦理公共意外責任險。(競賽規程已經載明)
10. 因防疫期間，不對外開放觀賽。苗商賽區因學校停車位有限，該時段比賽之球隊，僅提供 3 台車輛(教練團及報名表內人員駕駛車輛)進入校園內停車(含遊覽車)。門房依照報名表所列人員管制。其他車輛請選擇停放校門口對面大型收費停車場或舊校區免費停車場(距離校門口約 300 公尺)。不方便之處，敬請見諒!

中華民國學校籃球推展協會

比賽防疫公告 109.10

主旨：因應新冠肺炎疫情控制，本會依照中央疫情指揮中心及體育署頒定之「大型體育運動賽會及活動防護措施處理原則」，請參加 109 年全國中正盃大學暨中學校際籃球賽各學校球隊遵守下列規定。

說明：

1. 依據：109.2.26 臺教體署學(三)字第 1090006923 號辦理。
依據衛福部防疫指揮中心及體育署頒布之（因應嚴重特殊傳染性肺炎 (COVID-19) 大型體育運動賽會及活動之防護措施處理原則）。
2. 賽事：109 年全國中正盃大學暨中學校際籃球賽於 109 年 10 月 8 日至 10 月 19 日在苗栗巨蛋體育館、苗商體育館、苗商風雨球館舉行。
3. 對象：參加本比賽之學校球隊隊職員、裁判、大會人員、隨行人員等。
4. 執行：由本會成立「嚴重特殊傳染性肺炎應變小組」，由秘書長擔任負責人，並設任務分組，掌控整個疫情監控及反應。

辦法：防疫指揮中心及本會請各隊遵守事項：

1. 進入場館人數：巨蛋體育館保持社交距離觀眾 1,000 人；苗商體育館、苗商風雨球館座位各不到 100 個位置，請各隊隊職員限定 20 人以內到場比賽，觀眾以維持社交距離額滿為止（兩場館各為 100 位）。進入場館前必須測量體溫，並由大會準備潔用酒精噴手。球隊進出校園、場館必須全隊團進團出。
2. 球員在賽前 14 天(9 月 24 日)開始自主健康管理，包含：每天測量體溫、不出入人多之公共場所、避免與隔離者接觸、等可能導致傳染途徑。如有出現發燒、咳嗽、胸悶等呼吸道症狀或腹瀉、嗅覺、味覺異常、等症狀請勿隨隊，應立即撥打 1922 或是 0800-001922 防疫專線處理。
3. 請勿在比賽場館內進食用膳；除飲用水由大會提供外（自己攜帶水壺），其它飲料、冰品及食品、零食、等，禁止在場館內食用，減少處理垃圾避免感染。
4. 比賽前及比賽後請用大會準備肥皂洗手或大會準備潔用酒精噴手。
5. 比賽結束後，請各隊盡速離開比賽場館內，以便場館內控制在 100 人以內；同時避免群聚一起的高風險！

2020年10月1日啓用的FIBA國際籃球規則修訂

整編 國際籃球裁判吳喜松

翻譯 徐常智老師

國際籃球總會FIBA經過全體技術委員會討論多時，終於再度修改國際籃球規則，這項修改規則將在2020年10月1日開始實施。條文修正內如容下：

第5條 球員：受傷與「協助」

* 標題 增加「協助」二字

在本修訂條文裡，多次使用Referee（裁判）一詞，代替先前更正之裁判用字（official）。

如果教練（團）、同隊球員或隨隊人（職）員，進場針對受傷球員進行治療或提供協助。該受傷球員必須被替補離場，除非場上比賽球員少於5名。

第19條 替補

19.2.6 強調場上接受“協助”的球員必須替補離場，除非場上比賽球員少於5人。

第15條 投籃動作的球員

15.1.1

上籃或其它移動中投籃動作是指一名球員接獲傳球時，在跑動中或開始運球後作出投籃動作，一般此動作為向上起跳。

15.1.2

出手動作是指球員將球往籃框方向投出，是否為出手動作將依裁判之判斷為主。

15.1.3

上籃或其它移動中投籃動作.指球員結束運球動作時或空中接獲傳球時，球離手投出。上述動作將依裁判之判斷為主。

第三十三條 肢體接觸

33.1 圓柱體原則

圓柱體的大小及距離應視個別球員身高和體型而定。

防守球員不得進入持球進攻球員之圓柱體，並與投籃動作中的球員發生非法肢體接觸。

持球進攻球員圓柱體之範圍包含：

1. 前方：雙腳張開、膝蓋彎曲及手肘、持球高度在臀部以上。
2. 後方：臀部
3. 兩側：手肘雙腳張開及肩膀寬度距離。

防守球員不得侵犯持球進攻球員圓柱體。合法進攻動作有運球、旋轉（中樞足需確定）、投籃和傳球。

持球進攻球員不得用其手及雙腳向外擴展自身圓柱體範圍，並與防守隊員產生肢體接觸而獲取更大空間。

第 35 條 雙方犯規

35.1.1 雙方犯規是指不同隊的球員在場上幾乎同時相互發生侵人犯規或違反運動精神的犯規或奪權犯規。

35.1.2 同上 新增違反運動精神的犯規與奪權犯規。

35.2 同上 新增違反運動精神的犯規與奪權犯規。

第 37 條 違反運動精神的犯規

37.1 .1

1) 新增「非正當攻守動機」

2) 因不必要的肢體接觸導致進攻方在進攻過程中被迫中斷停止。進攻球員直到完成出手動作前皆適用。

第 46 條 主裁判職責

46.12 如需使用 IRS(即時重播系統)，請參閱附錄 F 說明

第 48 條 記錄員及助理記錄員之職責

48.2 刪除

第 49 條 計時員之職責

1) 場上任何一位球員被宣判犯規時，應舉牌告知雙方教練該球員犯規次數。

2) 每一節球隊進入團犯狀態時，應在靠近席區處放置團隊犯罰標誌。

3) 落實球員在替補時的替換動作

4) 每球成為死球時及變成活球前，記錄台應發出信號。此信號將不影響計時秒數亦不會成為死球狀態。

記錄表

B8.3.14 教練若主動參與鬥毆，應宣判取消比賽資格，並於表上登記” D2”

46.12 如需使用 IRS(即時重播系統)，請參閱附錄 F 說明

F. IRS 即時重播系統

F.1 定義

IRS 即時重播系統是指裁判經由主辦認可之科技介面，透過觀看螢幕影響再次檢視判決是否正確之系統。

F.2 Procedure 程序

F.2.1

裁判在得分記錄表簽名之前，有權依以下規定使用 IRS 系統。

F.2.2

使用 IRS 系統時，應注意以下事項：

- 主裁判應在賽前確認 IRS 是否可正常使用
- 主裁判有權決定是否使用 IRS
- 在使用 IRS 系統前，裁判應在球場上宣判原先判決
- 在與搭檔裁判、臨場委員與大會討論場上判決後，應儘快檢視 IRS.
- 主裁判與至少 1 位裁判員(宣判爭議判決者)應一同檢視 IRS。若宣判此判決為主裁判本人，則應邀請一位裁判員共同檢視 IRS
- 檢視 IRS 過程中，主裁判須確認螢幕周圍不得有不相關人士在場。
- IRS 時機為球隊請求暫停替補及比賽繼續之前。
- 經由 IRS 確定判決後，原爭議判決宣判裁判員應再次宣判檢視後之最終判決。
- 透過 IRS 提供明確影像佐證，裁判之判決得予以更正。
- 主裁判在得分記錄表簽名後，即不可再使用 IRS

中華民國 109 年全國中正盃大學暨中學校際籃球賽 賽程表

(甲) 苗栗巨蛋體育館 (乙) 苗商體育館 (丙) 苗商風雨球館 109.10/8-10/19

(大男甲一級)

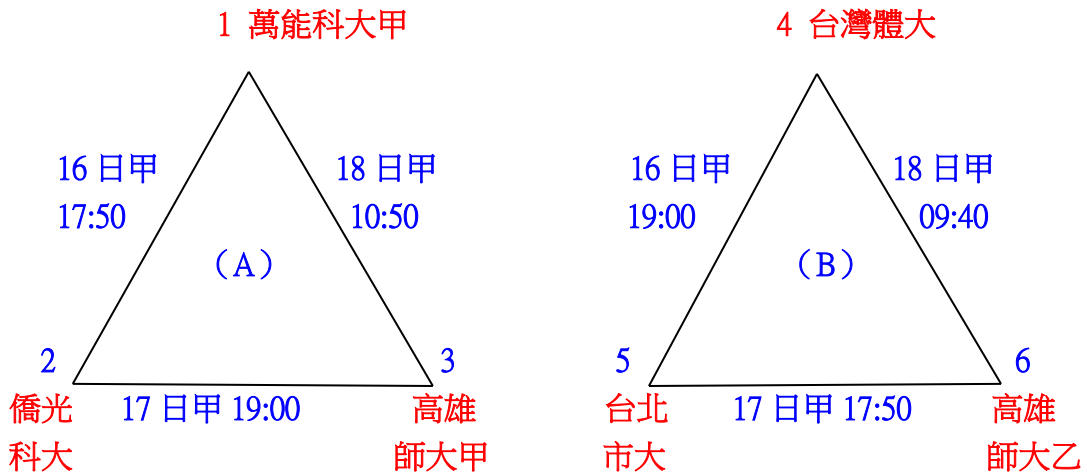

(大男甲一級決賽) 1-4 名

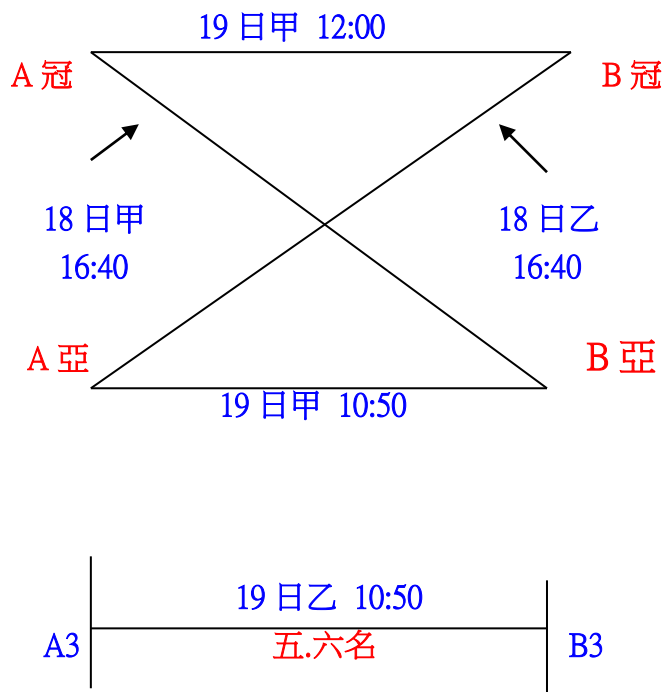

中華民國 109 年全國中正盃大學暨中學校際籃球賽 賽程表

(甲)苗栗巨蛋體育館 (乙) 苗商體育館 (丙) 苗商風雨球館 109.10/8-10/19

(大男甲二級) 各組第一名晉級決賽

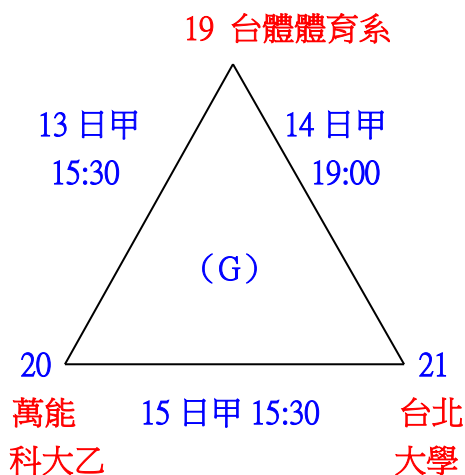
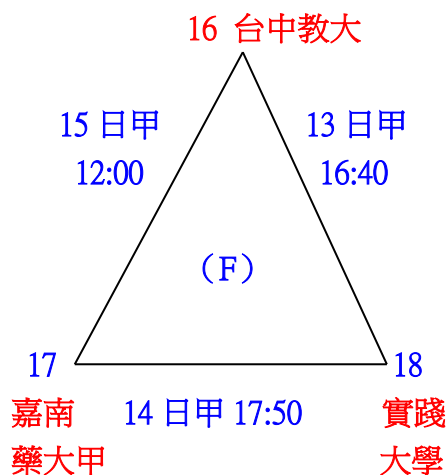
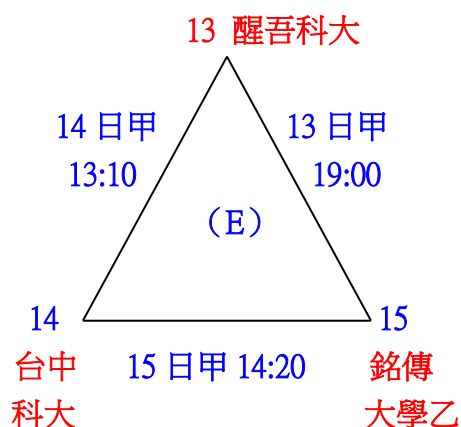
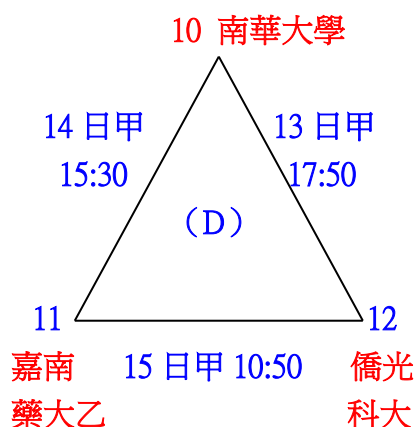
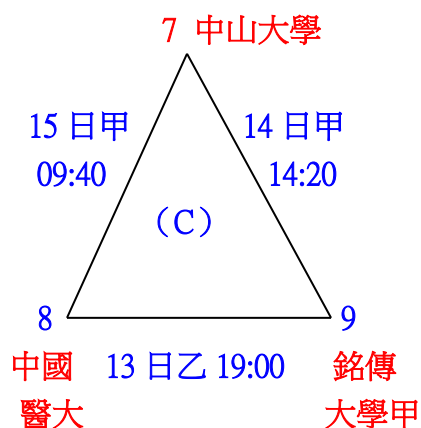
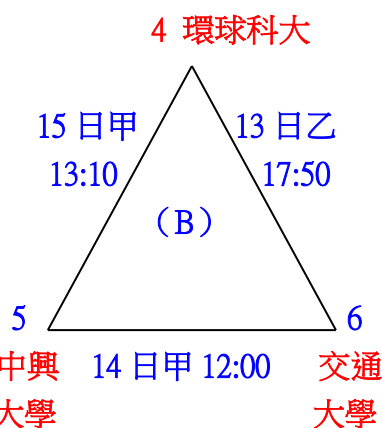
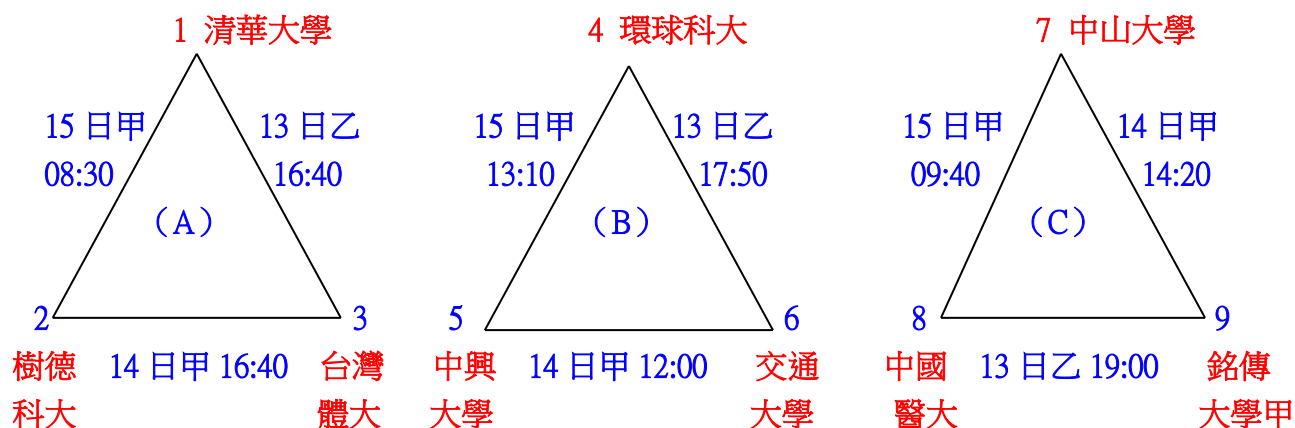

(大男甲二級) 預賽：各組第一名進入決賽

(決賽)

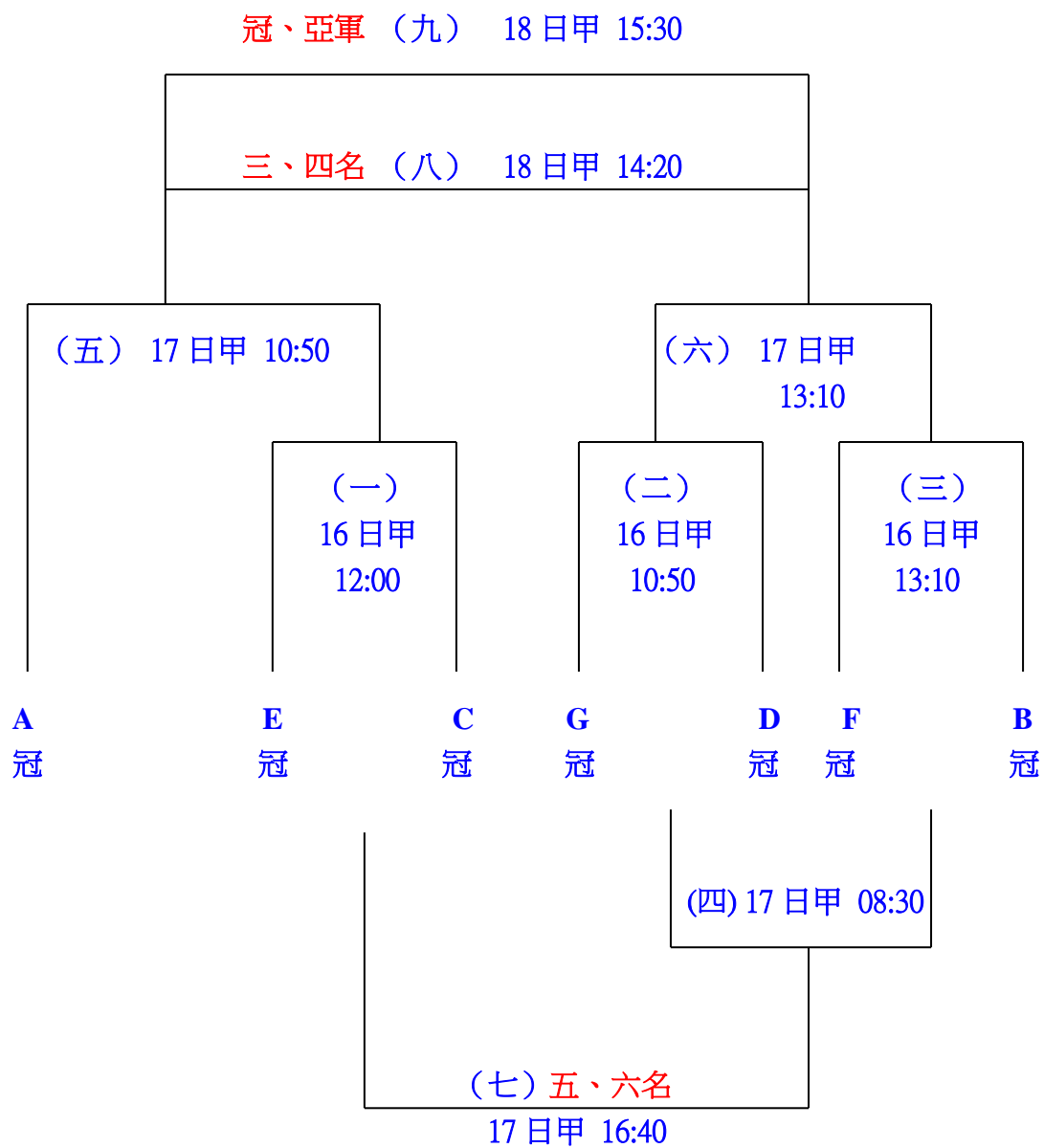

中華民國 109 年全國中正盃大學暨中學校際籃球賽 賽程表

(甲) 苗栗巨蛋體育館 (乙) 苗商體育館 (丙) 苗商風雨球館 109.10/8-10/19

(大男甲三級) 各組第一名晉級決賽

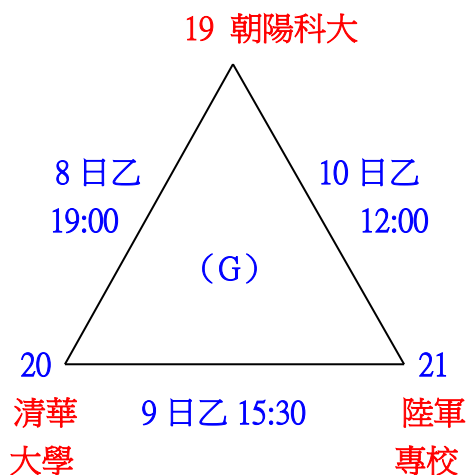
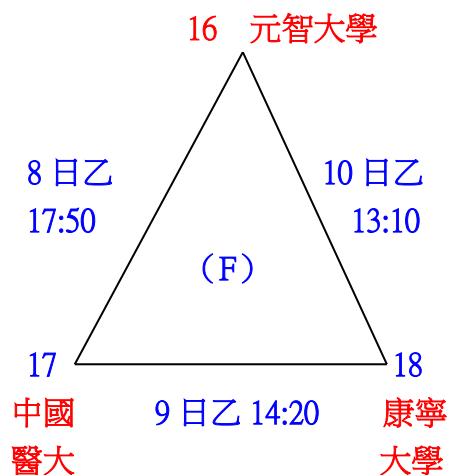
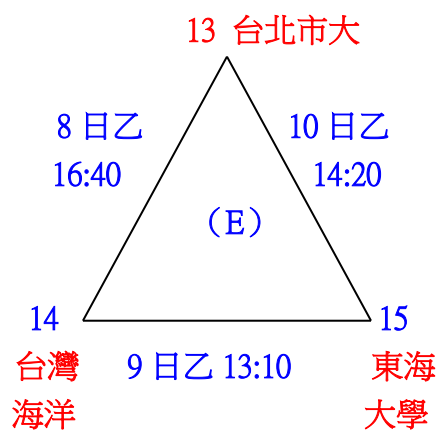
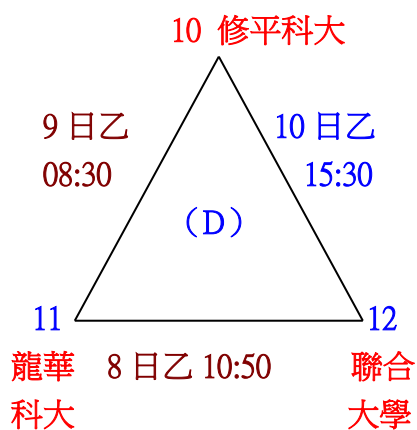
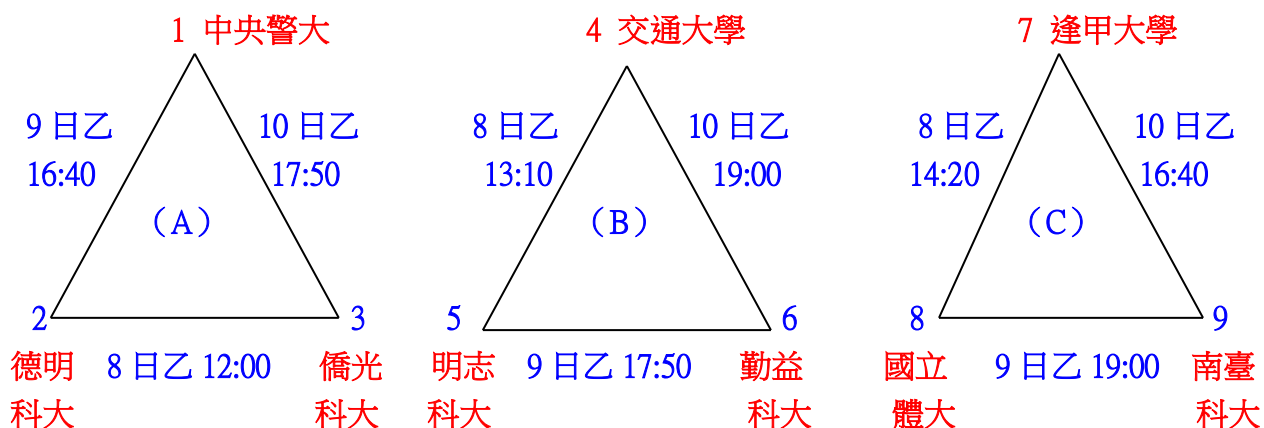

(大男甲三級) 預賽：各組第一名進入決賽

(決賽)

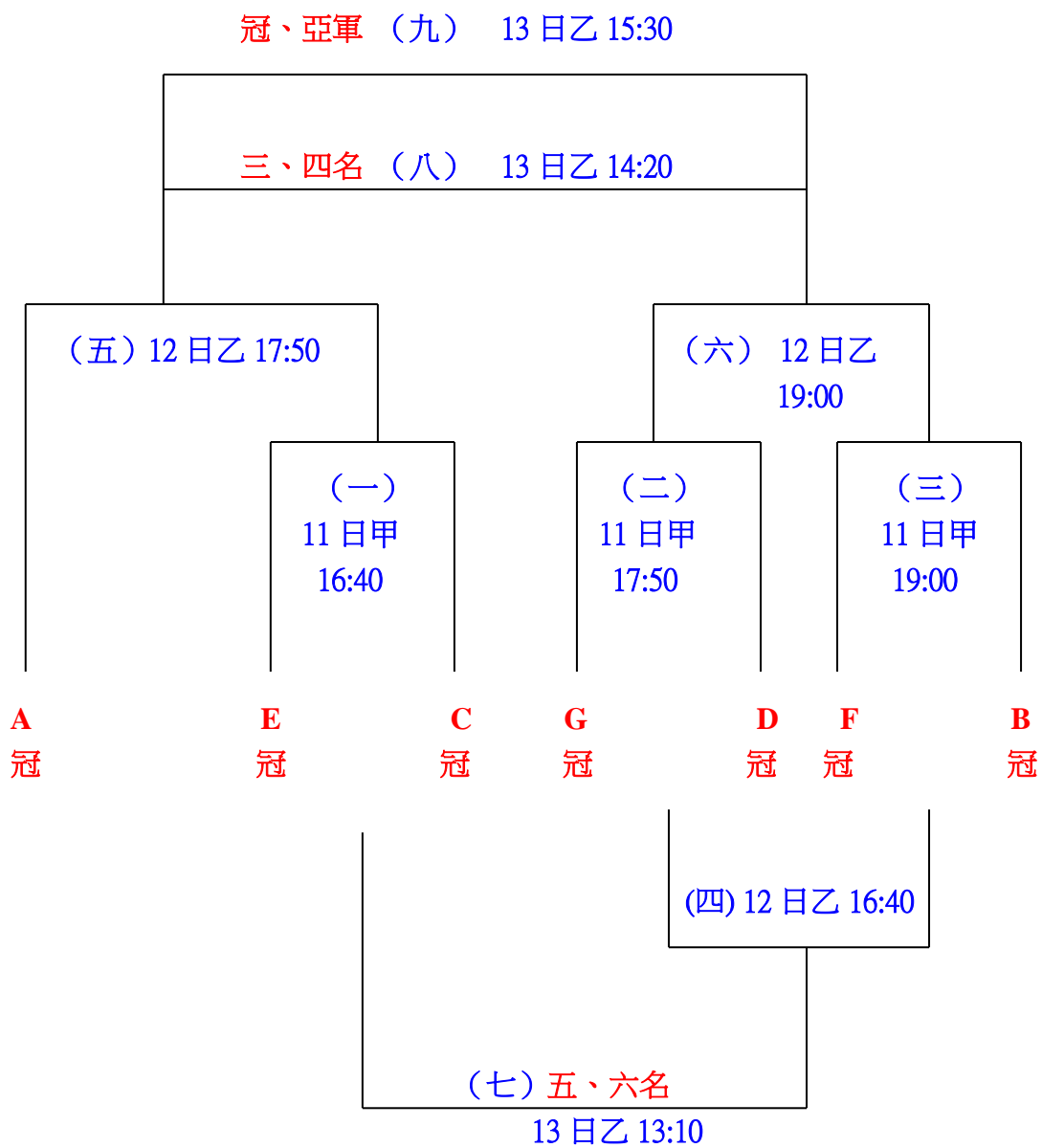

中華民國 109 年全國中正盃大學暨中學校際籃球賽 賽程表

(甲)苗栗巨蛋體育館 (乙) 苗商體育館 (丙) 苗商風雨球館 109.10/8-10/19

(大女甲一級) 預賽：分組前兩名爭前四名 分組第三名爭決賽第五、六名

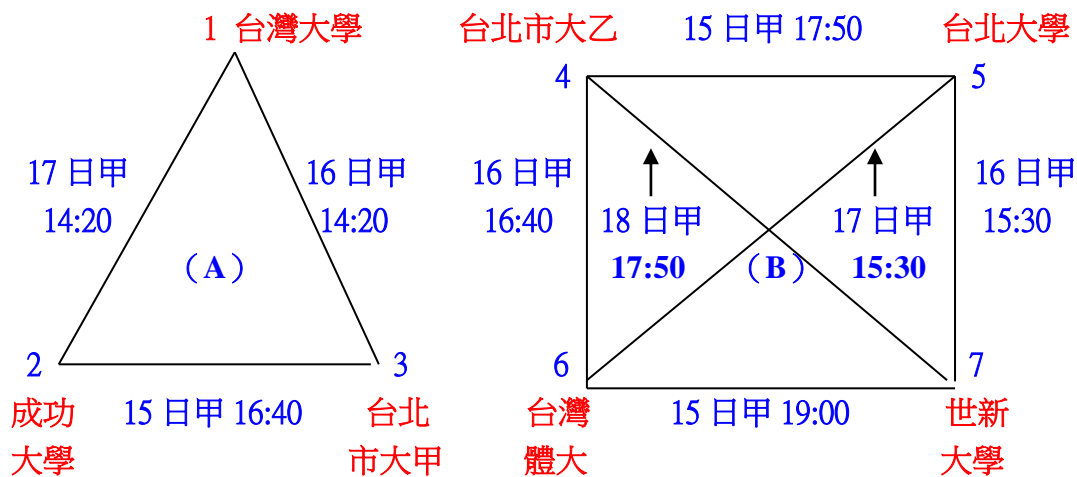

(決賽) 預賽成績保留至決賽計算

(前四名)

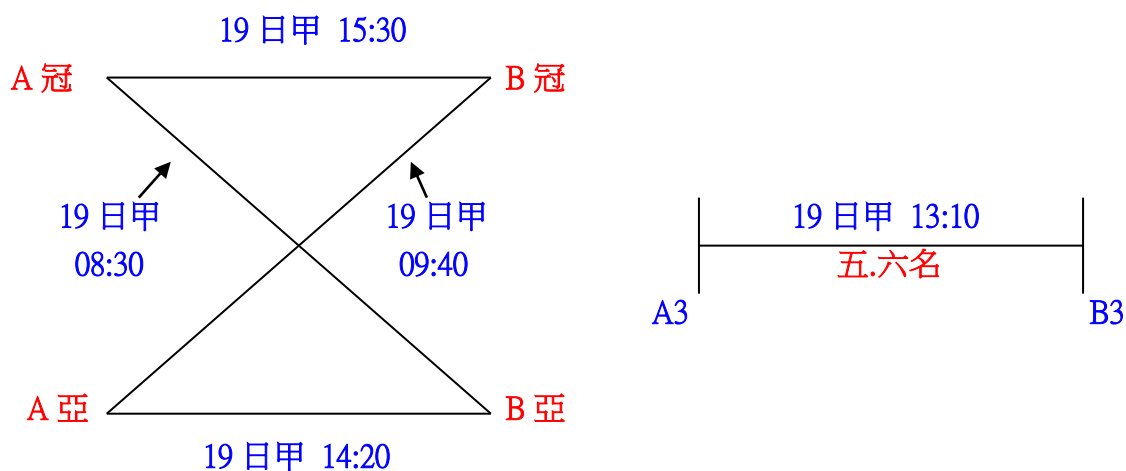

中華民國 109 年全國中正盃大學暨中學校際籃球賽 賽程表

(甲)苗栗巨蛋體育館 (乙)苗商體育館 (丙)苗商風雨球館 109.10/8-10/19

(大女甲二級) 預賽：分組第一名進入決賽

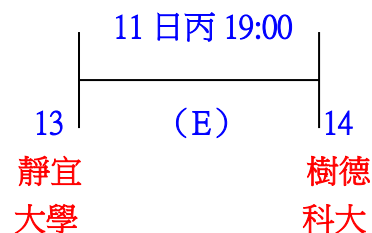
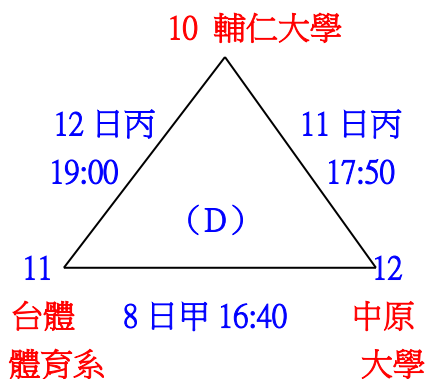
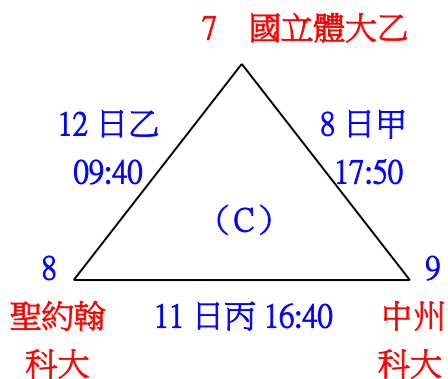
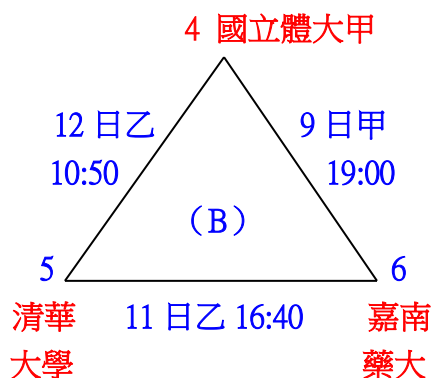
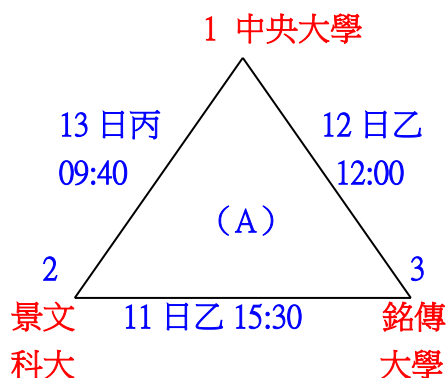

(決賽)

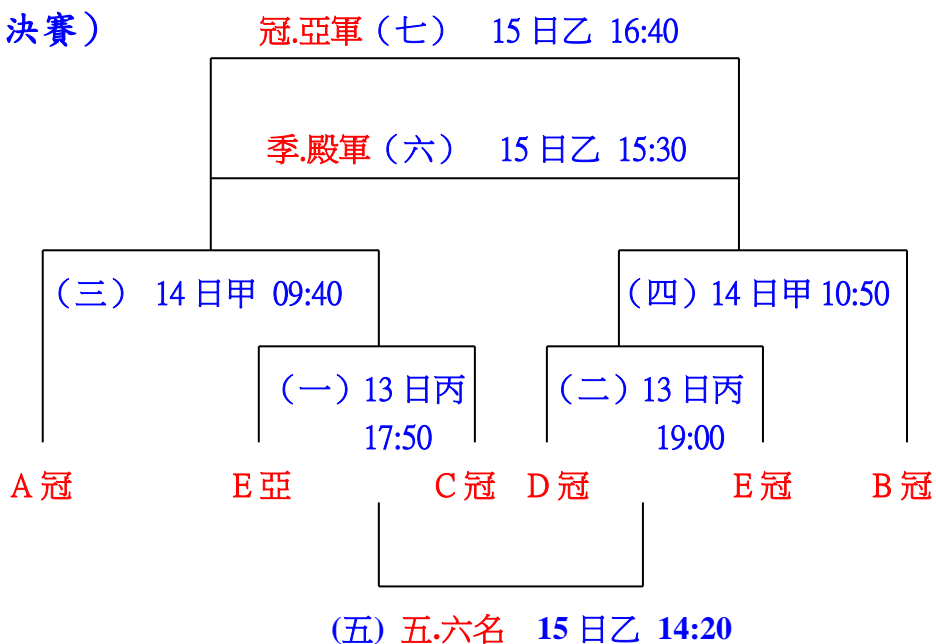

中華民國 109 年全國中正盃大學暨中學校際籃球賽 賽程表

(甲)苗栗巨蛋體育館 (乙) 苗商體育館 (丙) 苗商風雨球館 109.10/8-10/19

(大女甲三級) 預賽：分組第一名進入決賽

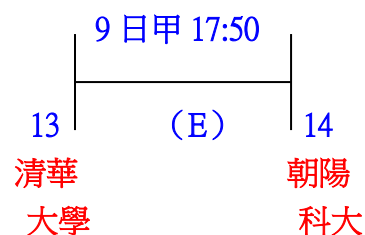
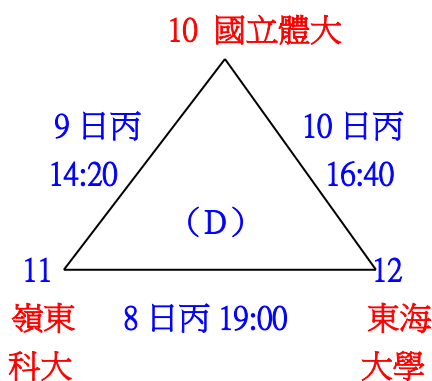
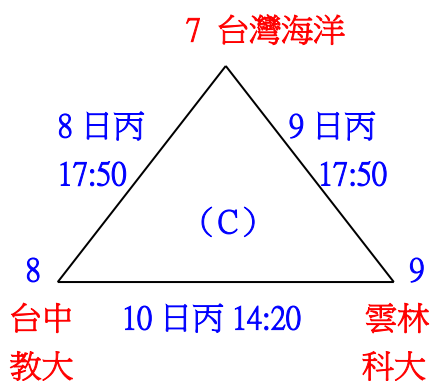
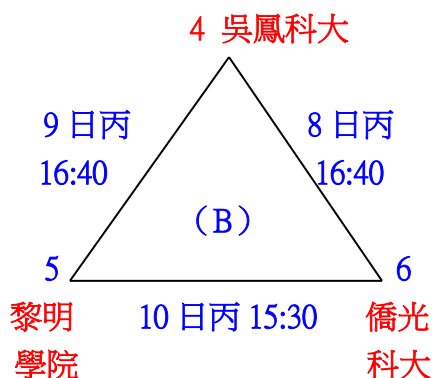

(決賽)

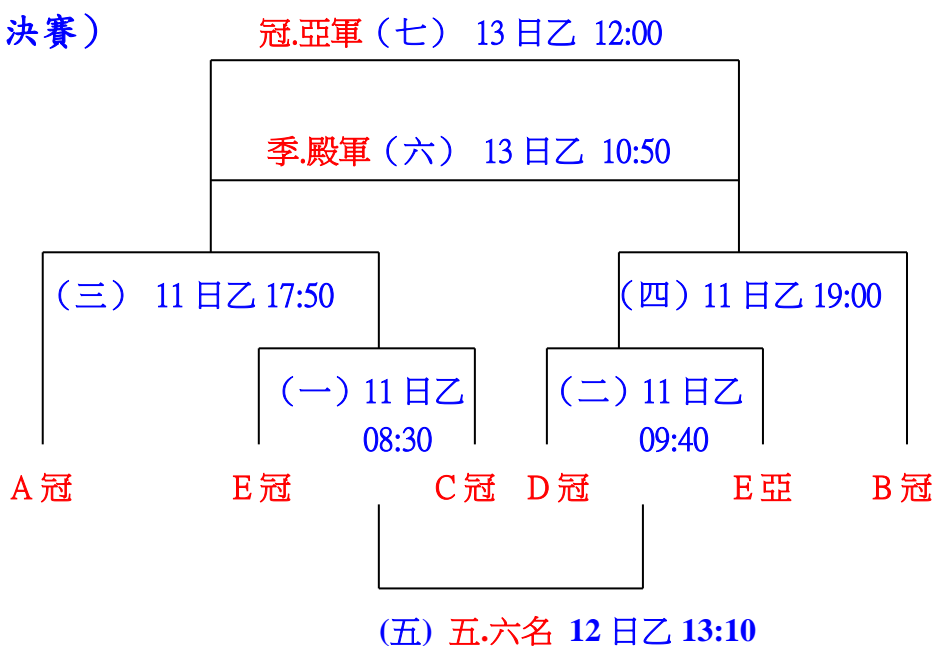

中華民國 109 年全國中正盃大學暨中學校際籃球賽 賽程表

(甲)苗栗巨蛋體育館 (乙)苗商體育館 (丙)苗商風雨球館 109.10/8-10/19

(高男甲組) 預賽：每組第一名進入決賽；F 組取兩隊晉級決賽

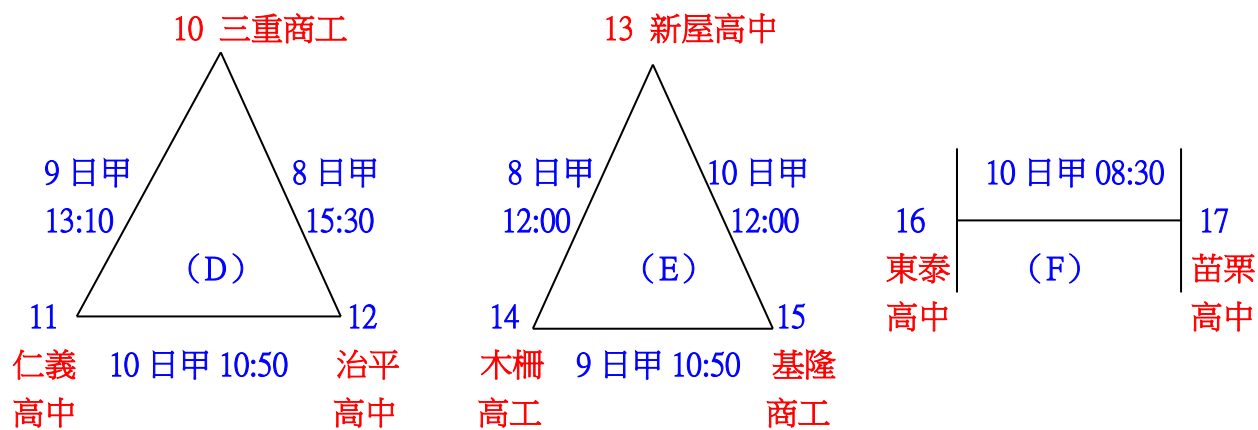
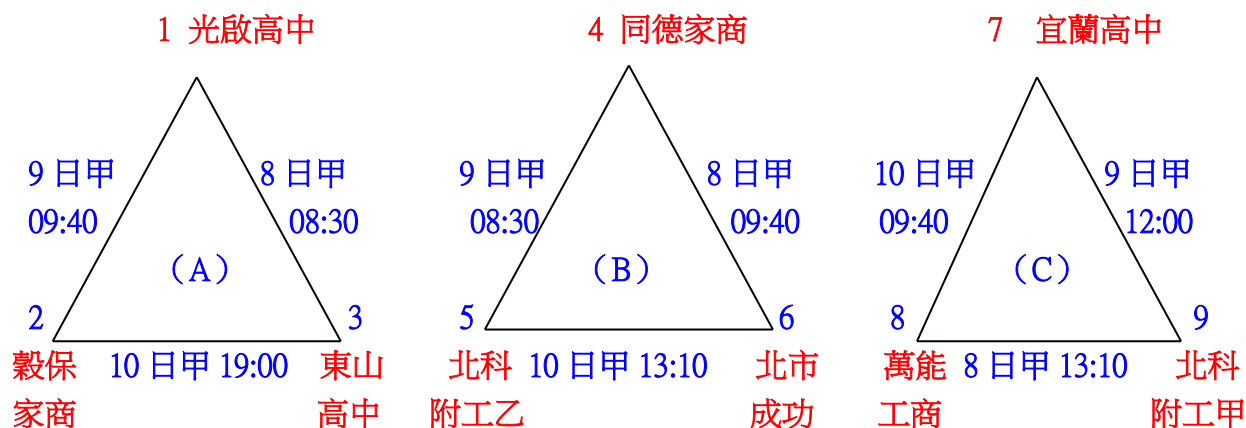

(決賽) 冠、亞軍 (九) 13 日甲 14:20

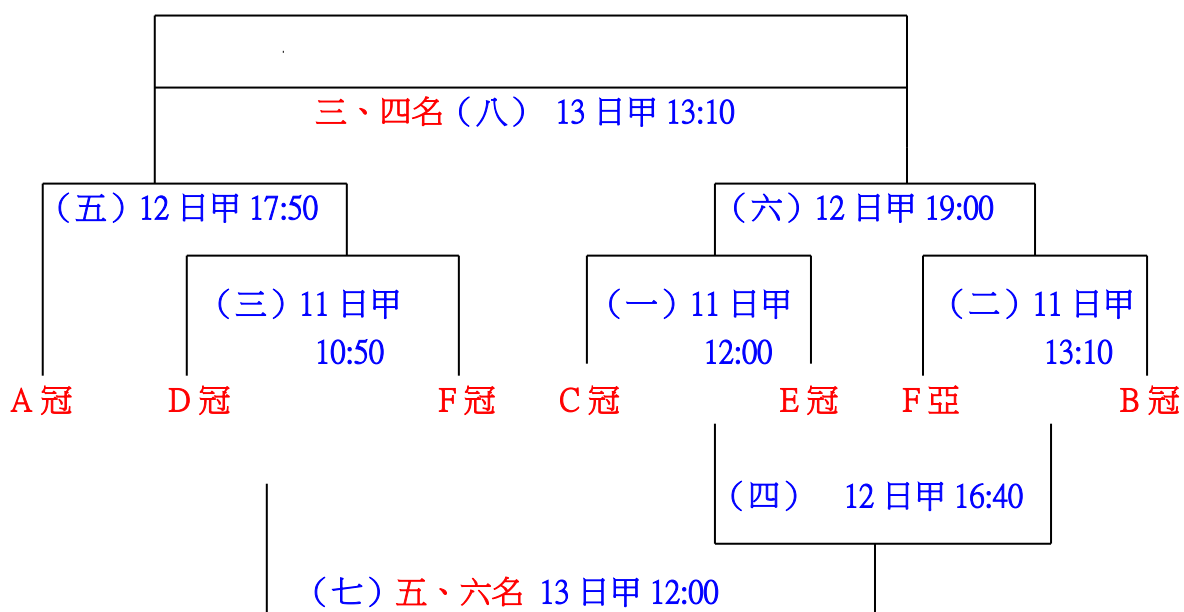

中華民國 109 年全國中正盃大學暨中學校際籃球賽 賽程表

(甲)苗栗巨蛋體育館 (乙)苗商體育館 (丙)苗商風雨球館 109.10/8-10/19

(高男組) 分組第一名晉級決賽

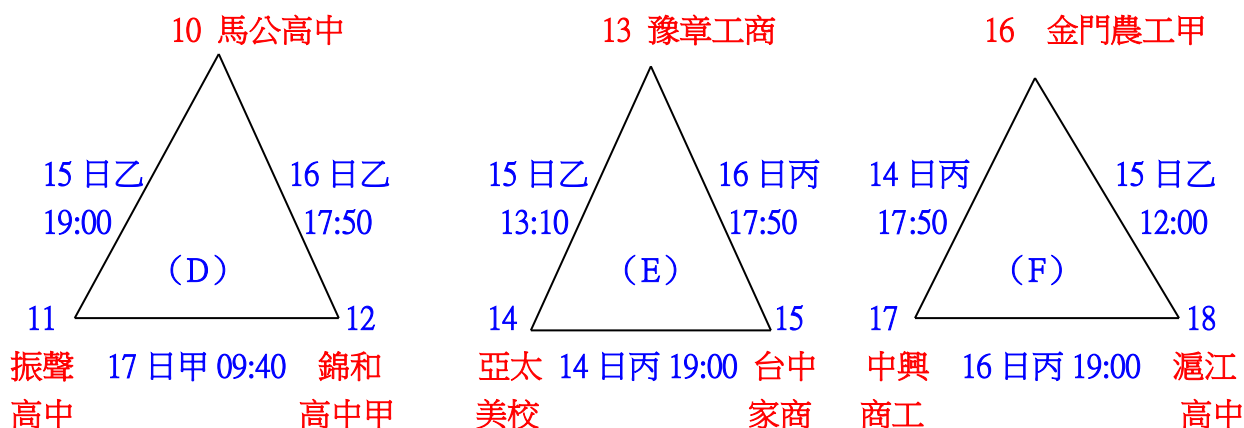
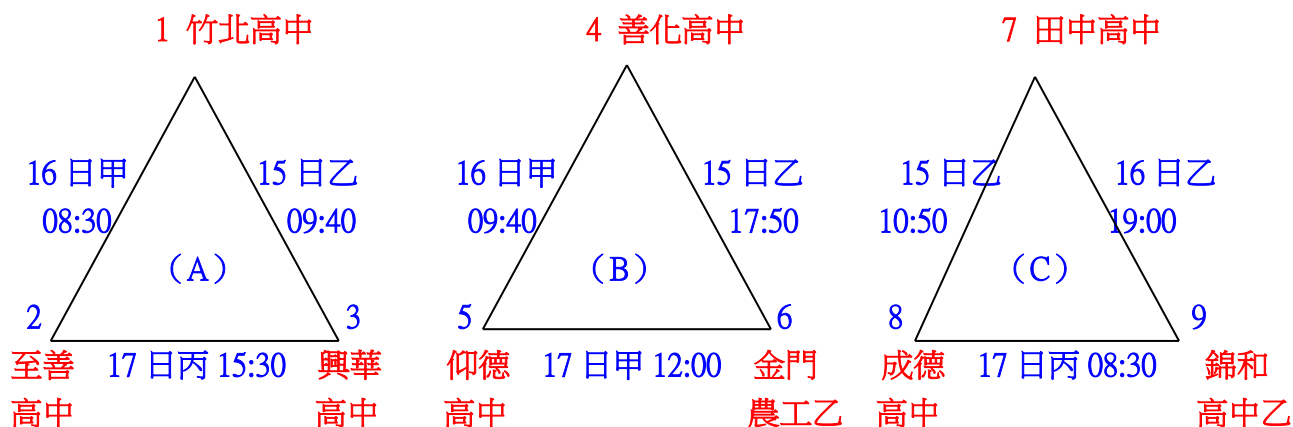

(決賽)

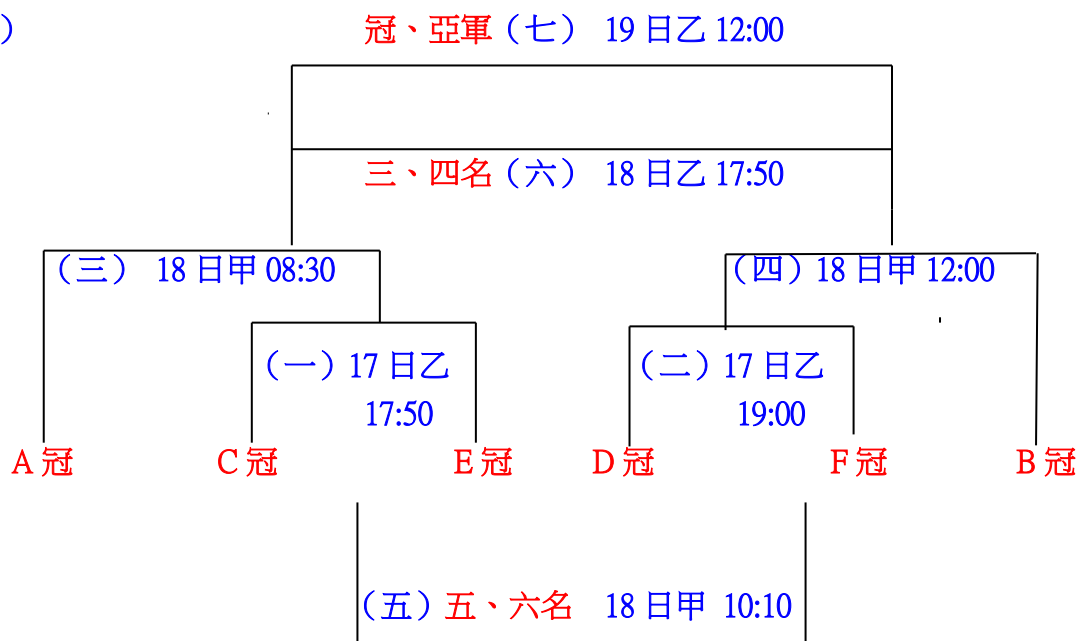

中華民國 109 年全國中正盃大學暨中學校際籃球賽 賽程表

(甲) 苗栗巨蛋體育館 (乙) 苗商體育館 (丙) 苗商風雨球館 109.10/8-10/19

(高女甲組) 分組第一名晉級前三名決賽；分組第二名爭 4-6 名。

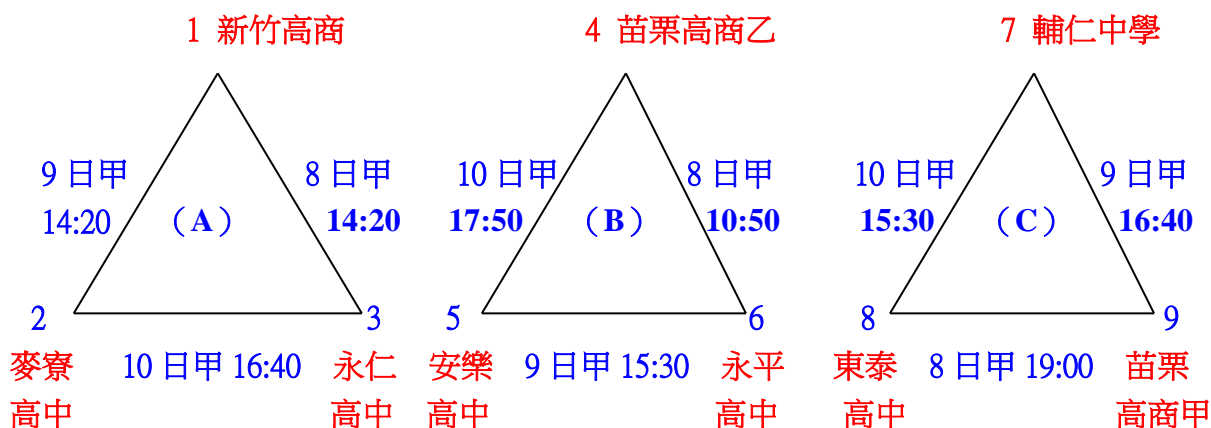

(決賽)

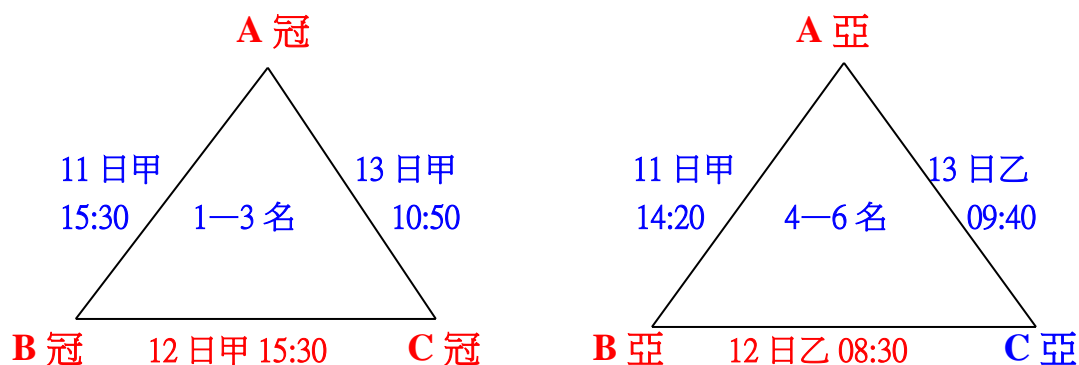

中華民國 109 年全國中正盃大學暨中學校際籃球賽 賽程表

(甲) 苗栗巨蛋體育館 (乙) 苗商體育館 (丙) 苗商風雨球館 109.10/8-10/19

(高女組) 預賽：分組前兩名爭前四名 分組第三名爭決賽第五、六名

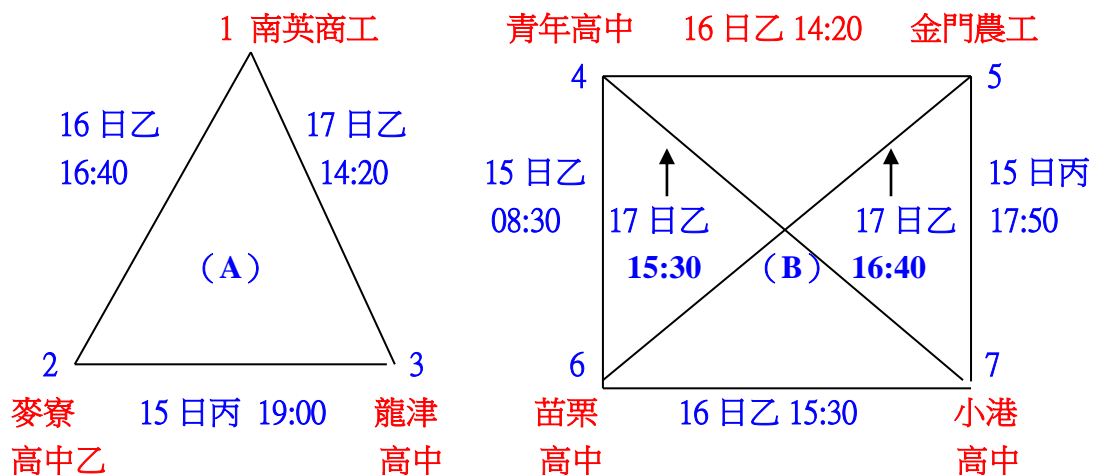

(決賽)

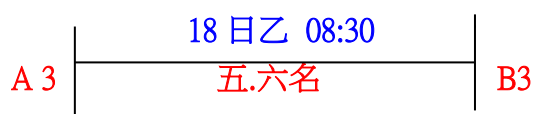
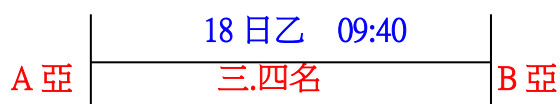
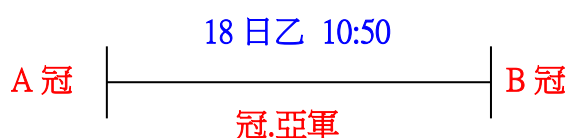

中華民國 109 年全國中正盃大學暨中學校際籃球賽 賽程表

(甲) 苗栗巨蛋體育館 (乙) 苗商體育館 (丙) 苗商風雨球館 109.10/8-10/19

(國男甲組) 分組第一名晉級決賽

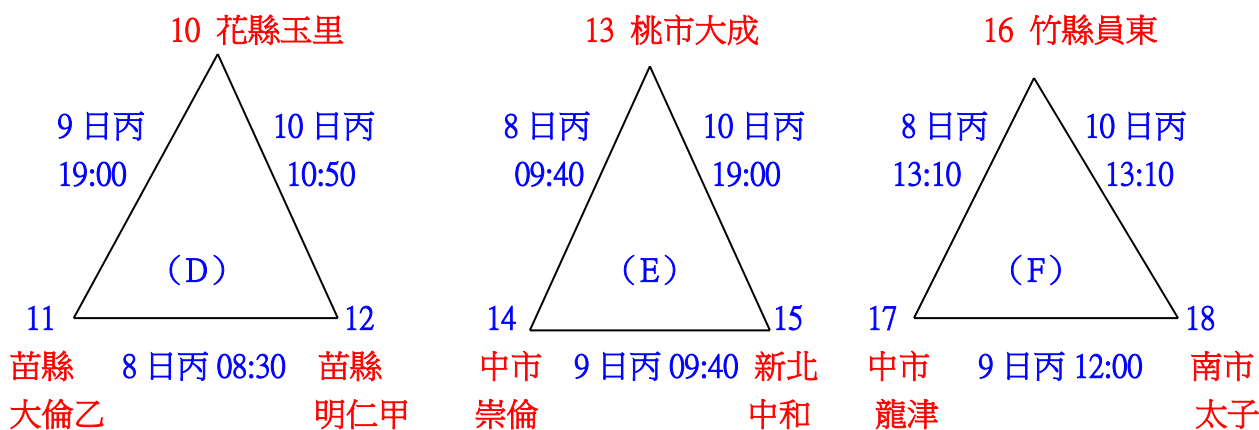
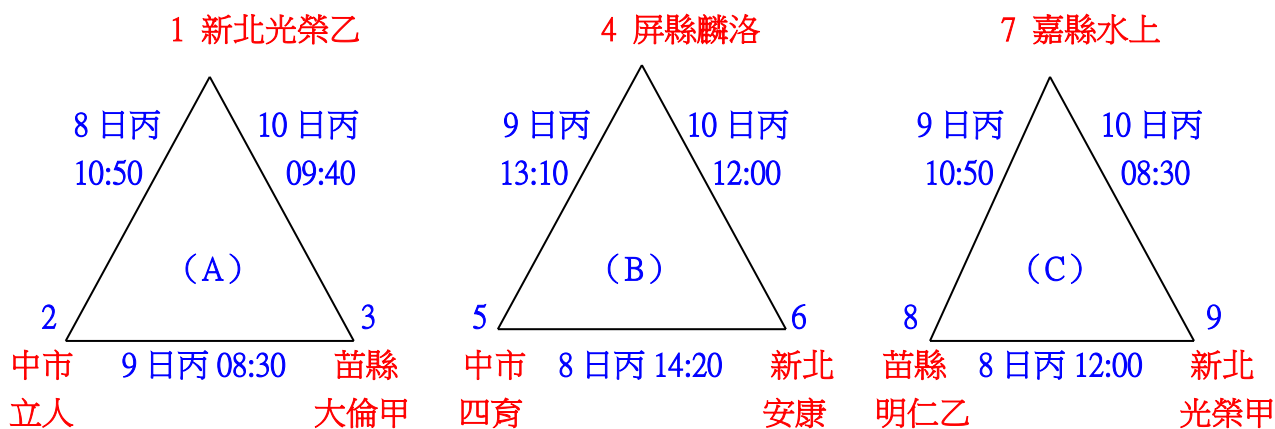

(決賽)

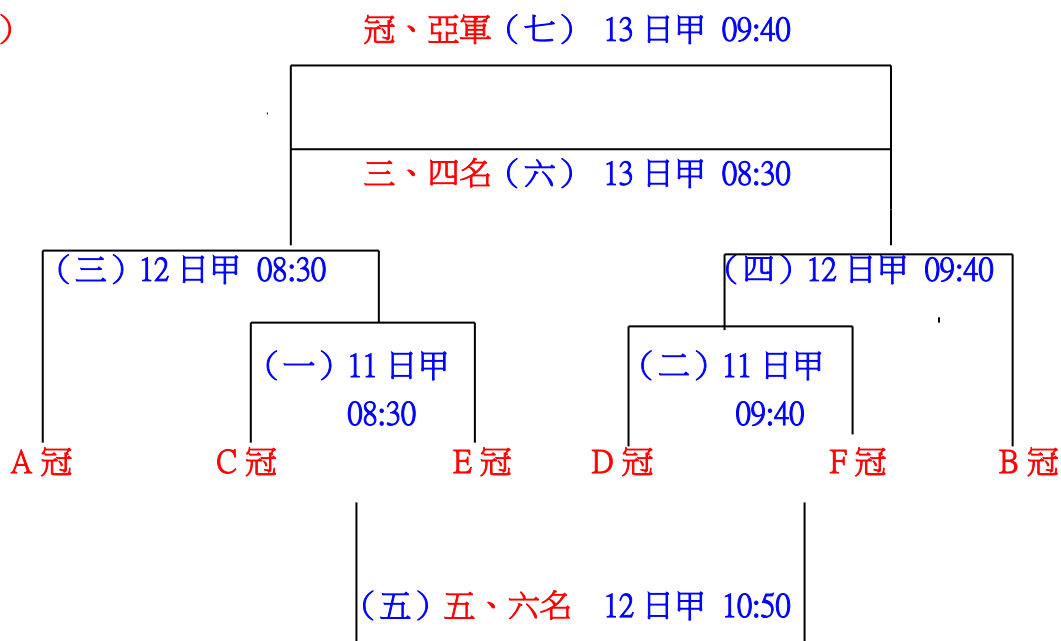

中華民國 109 年全國中正盃大學暨中學校際籃球賽 賽程表

(甲) 苗栗巨蛋體育館 (乙) 苗商體育館 (丙) 苗商風雨球館 109.10/8-10/19

(國男組) 預賽：各組第一名進入決賽

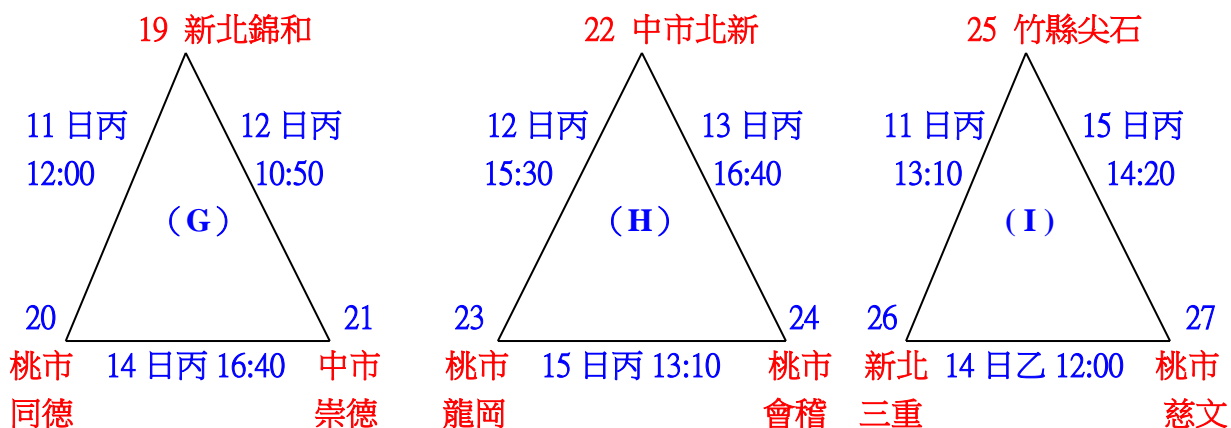
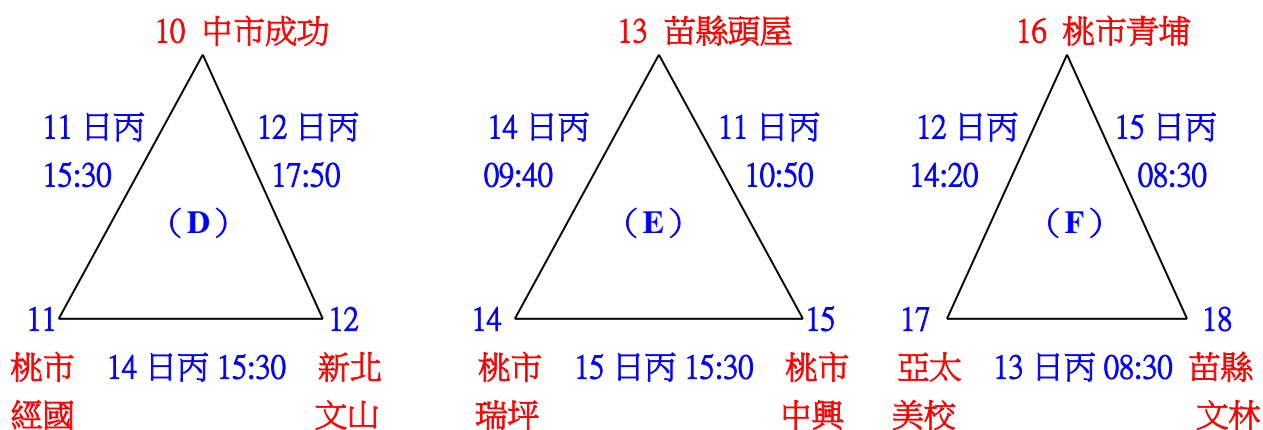
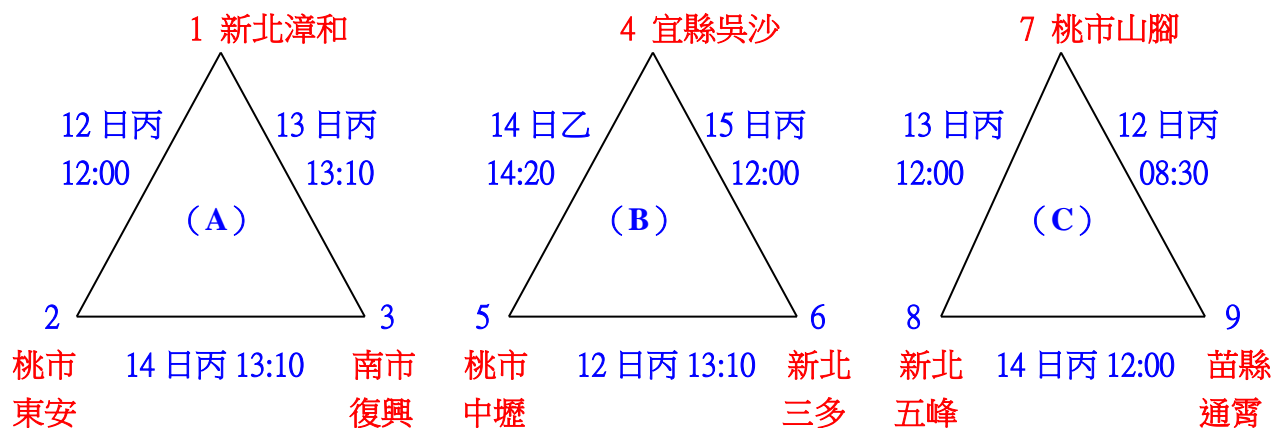

(國男組) 預賽：各組第一名進入決賽

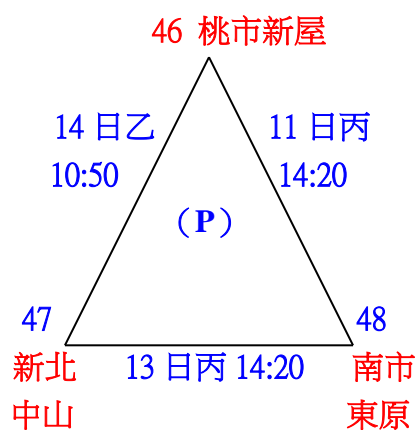
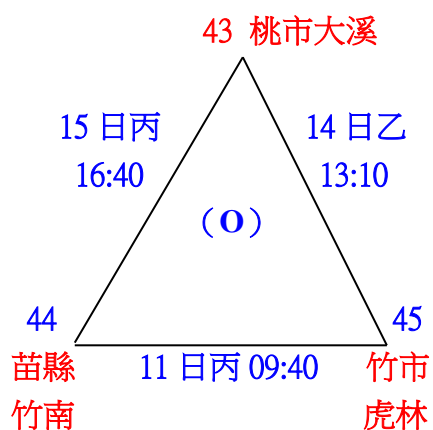
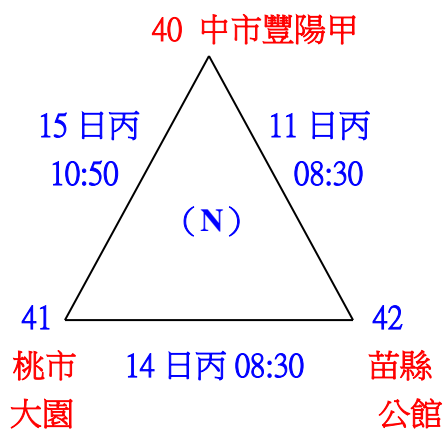
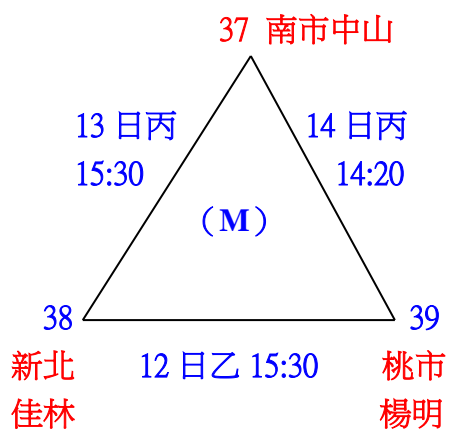
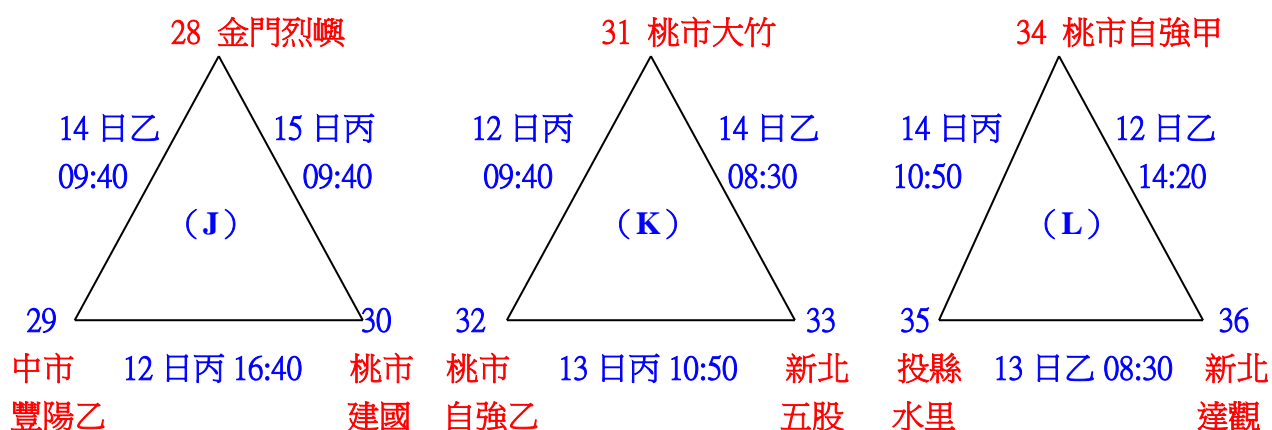

(國男組決賽賽程：請上另一個檔案)

中華民國 109 年全國中正盃大學暨中學校際籃球賽 賽程表

(甲) 苗栗巨蛋體育館 (乙) 苗商體育館 (丙) 苗商風雨球館 109.10/8-10/19

(國女甲組) 預賽：分組冠軍晉級前四名決賽；分組第二名爭五六名

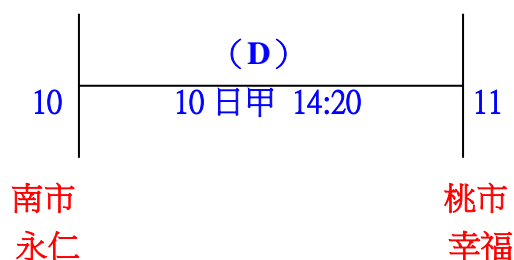
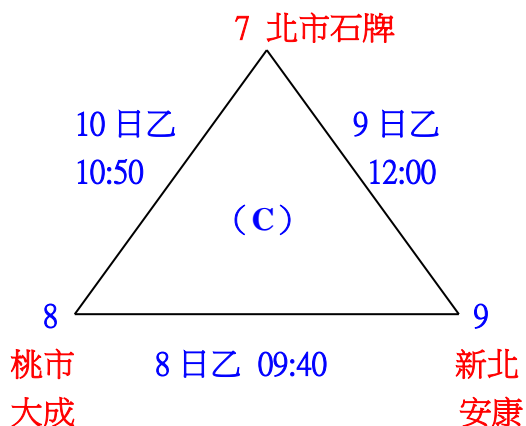
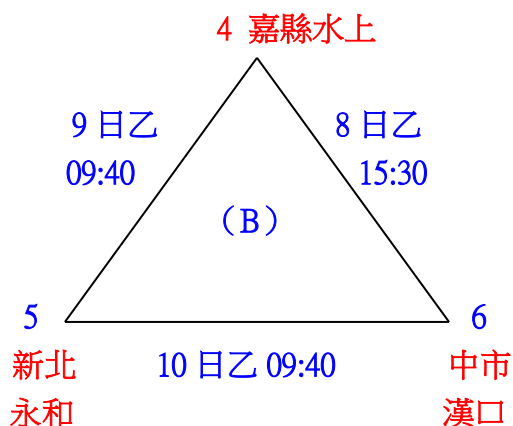
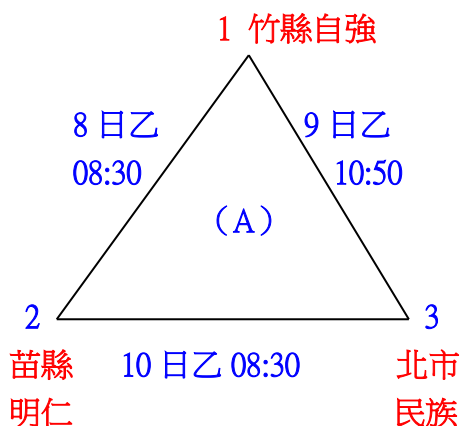

(決賽)

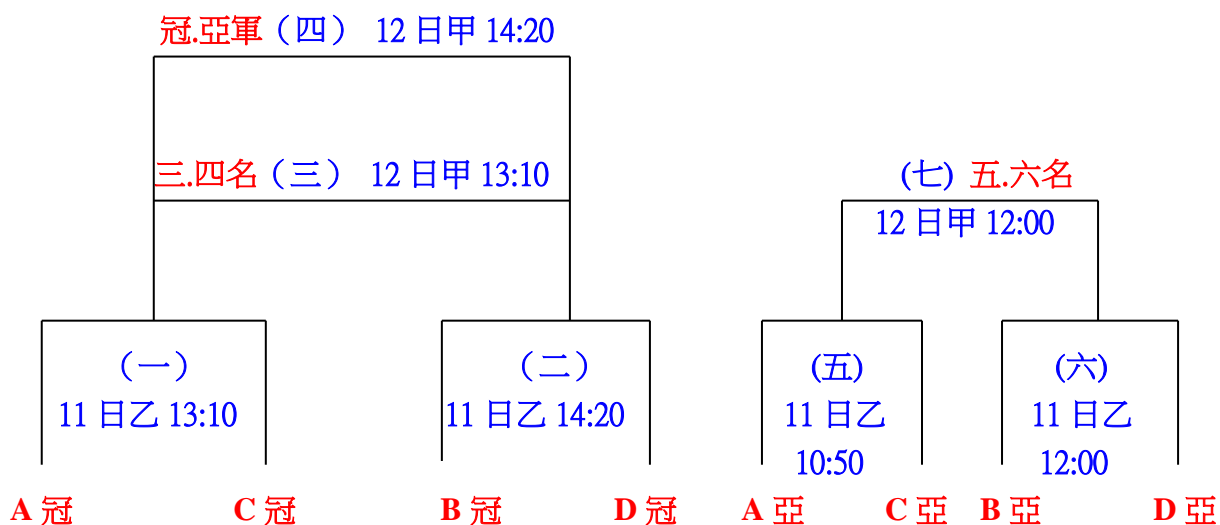

中華民國 109 年全國中正盃大學暨中學校際籃球賽 賽程表

(甲)苗栗巨蛋體育館 (乙)苗商體育館 (丙)苗商風雨球館 109.10/8-10/19

(國女組) 預賽：分組第一名進入決賽

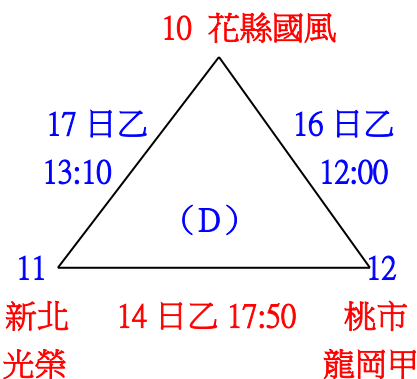
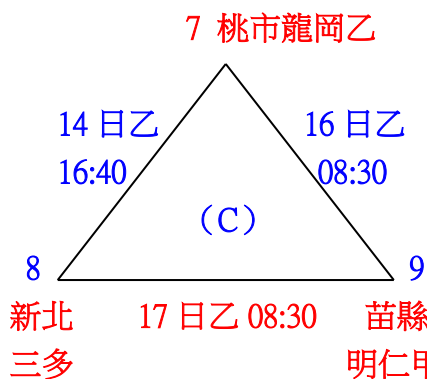
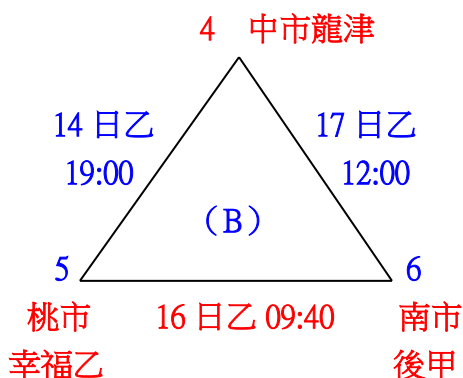
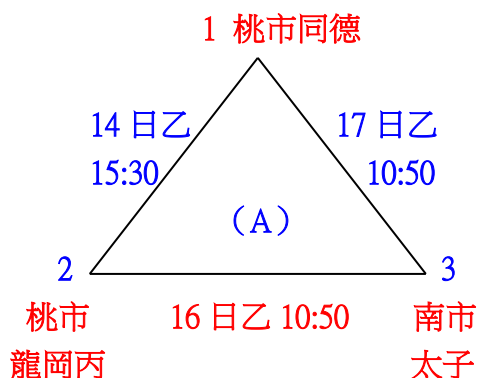

(決賽) 冠.亞軍 (五) 19 日乙 15:30



